



finder[®]
SWITCH TO THE FUTURE

Módulos temporizadores

SERIE
86



Máquinas de
cerámica



Máquinas de
papel



Máquinas
tipográficas



Máquinas
empaquetadoras



Máquinas
de procesar
madera



Máquinas de
procesamiento de
leche



Máquinas textiles

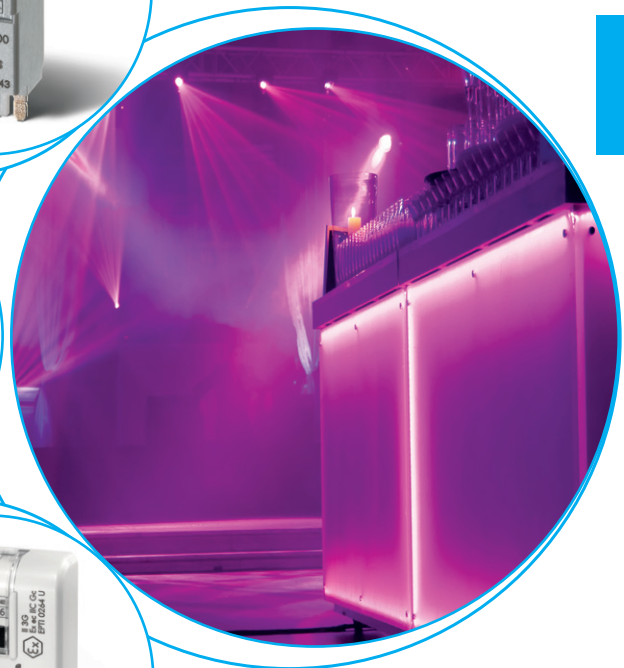
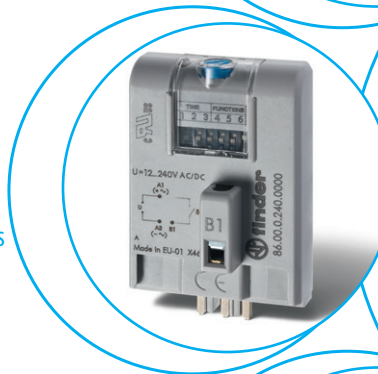

Módulos temporizadores para utilizar con relé y zócalo.

86.00 - Módulo temporizador multifunción y multitensión

86.30 - Módulo temporizador bifunción y multitensión

- Módulos temporizadores para zócalos serie 90, 92, 96 para tipo 86.00 y 90, 92, 94, 95, 96, 97 para tipo 86.30
- Amplio campo de alimentación: 12...240 V AC/DC (86.00)
12...24 V AC/DC o 230...240 V AC (86.30)
- Indicador LED
- Variantes Atex disponibles

86.00



- Escala de tiempo: de 0.05 s a 100 h
- Multifunción
- Montaje en zócalos tipo 90.02, 90.03, 92.03 y 96.04

86.30



- Escala de tiempo: de 0.05 s a 100 h
- Bifunción
- Montaje en zócalos tipo 90.02, 90.03, 92.03, 94.P3, 94.P4, 94.02, 94.03, 94.04, 95.P3, 95.P5, 95.03, 95.05, 96.02, 96.04, 97.P1, 97.P2, 97.01 y 97.02

AI: Temporizado a la puesta en tensión
DI: Intervalo
SW: Accionamiento intermitente simétrico (inicio trabajo)
BE: Temporizado al corte (con alimentación auxiliar)
CE: Temporizado al cierre y al corte (con alimentación auxiliar)
DE: Intervalo al inicio del mando
EE: Intervalo al final del mando
FE: Intervalo al inicio y al final del mando

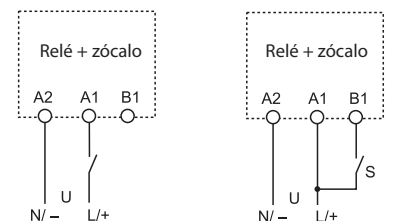

Esquema de conexión (sin señal de mando) Esquema de conexión (con señal de mando)

AI: Temporizado a la puesta en tensión
DI: Intervalo

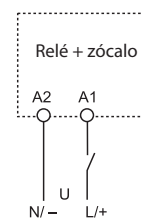

Esquema de conexión

* Para las variantes Atex ver la tabla "Otros datos" en página 4

Dimensiones ver página 5

Características de los contactos*

Configuración de contactos

Corriente nominal/Máx. corriente instantánea A

Tensión nominal/

Máx. tensión de conmutación V AC

Carga nominal en AC1 VA

Carga nominal en AC15 (230 V AC) VA

Motor monofásico (230 V AC) kW

Capacidad de ruptura en DC1: 30/110/220 V A

Carga mínima conmutable mW (V/mA)

Material estándar de los contactos

Características de la alimentación*

Tensión de alimentación V AC (50/60 Hz)

nominal (U_N) V DC

Potencia nominal en AC/DC W

Campo de funcionamiento V AC (50/60 Hz)

DC

Características generales

Ajuste de la temporización

Repetitividad %

Tiempo de restablecimiento ms

Duración mínima del impulso de mando ms

Precisión de regulación - al final de escala %

Vida útil eléctrica con carga nominal en AC1 ciclos

Temperatura ambiente °C

Categoría de protección

Homologaciones (según los tipos)

Ver relé serie 56, 60 y 62
 Nota: no usar con relé
 62.3x.x012.x300 y 62.3x.x012.x600

Ver relé serie 40, 46, 55, 56, 60 y 62

Ajuste de la temporización	(0.05...1)s, (0.5...10)s, (5...100)s, (0.5...10)min, (5...100)min, (0.5...10)h, (5...100)h		
Repetitividad	± 1		
Tiempo de restablecimiento	≤ 50		
Duración mínima del impulso de mando	50		
Precisión de regulación - al final de escala	± 5		
Vida útil eléctrica con carga nominal en AC1	Ver relé serie 56, 60 y 62		
Temperatura ambiente	-20...+50		
Categoría de protección	IP 20		



Codificación

Ejemplo: serie 86, módulo temporizador multifunción, alimentación (12...240)V AC/DC.

8 6 . 0 0 . 0 . 2 4 0 . 0 0 0 0

Serie _____
Tipo _____
 0 = Multifunción (AI, DI, SW, BE, CE, DE, EE, FE)
 3 = Bifunción (AI, DI)
Número contactos _____
 Ver relé serie 40, 46, 55, 56, 60 y 62
 Elegir el número de contactos en función de la combinación relé/zócalo, según la tabla de combinaciones.

Tensión de alimentación
 024 = (12...24)V AC/DC (solo 86.30)
 120 = (110...125)V AC (solo 86.30)
 240 = (12...240)V AC/DC (solo 86.00)
 240 = (12...48) V AC/DC (solo 86.00.0.240.0073)
 240 = (230...240)V AC (solo 86.30)
Tipo de alimentación
 0 = AC (50/60 Hz)/DC
 8 = AC (50/60 Hz)

Combinaciones

Número de contactos	Tipo de relé	Tipo de zócalo	Módulo temporizador
1	40.31	95.P3/95.03	86.30
1	40.51/61	95.P5/95.05	86.30
1	46.61	97.P1/97.01	86.30
2	40.52/40.62	95.P5/95.05	86.30
2	46.52	97.P2/97.02	86.30
2	55.32	94.P4/94.02	86.30
2	56.32	96.02	86.30
2	60.12	90.02	86.00/86.30
2	62.32	92.03	86.00/86.30
3	55.33	94.P3/94.03	86.30
3	60.13	90.03	86.00/86.30
3	62.33	92.03	86.00/86.30
4	55.34	94.P4/94.04	86.30
4	56.34	96.04	86.00/86.30

Otros datos variantes Temporizador ATEX

Códigos disponibles	Tensión de alimentación	Rango de funcionamiento	Temperatura ambiente
86.00.0.240.0073	12-48 V AC/DC	10.2...60 V AC/DC	-20...+50°C
86.30.0.024.0073	12-24 V AC/DC	9.6...33.6 V AC/DC	-20...+50°C

Marcado - variantes ATEX - ATEX, II 3G Ex ec IIC Gc

MARCADO	
	Marcado para la protección contra las explosiones
II Componente para instalaciones de superficie (distintas a las mineras)	
3 Categoría 3: nivel de protección normal	
GAS	G Atmósfera explosiva por la presencia gas, vapores o nieblas explosivas
	Ex ec Seguridad aumentada
	IIC Grupo del Gas
	Gc Nivel de protección de equipos
-20 °C ≤ Ta ≤ +50 °C Rango de temperatura ambiente	
EPTI 17 ATEX 0264 U EPTI: identificativo del organismo acreditado que concede el certificado de tipo 17: año de concesión del certificado 0264: número del certificado de tipo	
U: componente ATEX	

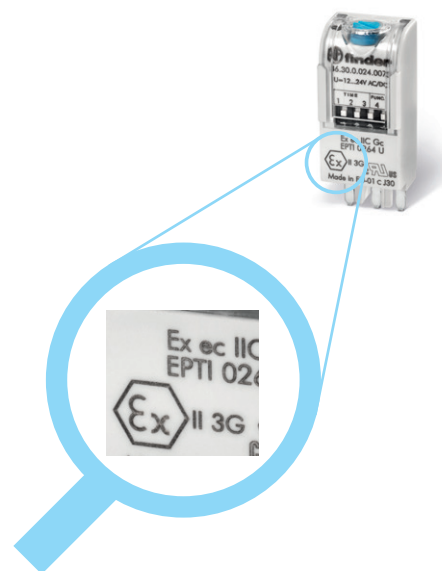

Características generales

Características CEM				
Tipo de prueba		Norma de referencia	86.00	86.30
Descarga electrostática	en el contacto	EN 61000-4-2	4 kV	n.a.
	en aire	EN 61000-4-2	8 kV	8 kV
Campo electromagnético de la radiofrecuencia (80 ÷ 1000 MHz)		EN 61000-4-3	10 V/m	10 V/m
Transitorios rápidos (burst) (5-50 ns, 5 kHz) sobre los bornes de la alimentación		EN 61000-4-4	4 kV	2 kV
Impulsos de tensión (1.2/50 µs) sobre los bornes de la alimentación	modo común	EN 61000-4-5	4 kV	2 kV
	modo diferencial	EN 61000-4-5	4 kV	1 kV
Interferencias de radiofrecuencia de modo común (0.15 ÷ 80 MHz) sobre los bornes de la alimentación		EN 61000-4-6	10 V	10 V
Emisiones conducidas e irradiadas		EN55022	clase B	clase B
Otros datos		86.00	86.30	
Absorción con control externo (B1)		mA	1	—
Potencia disipada al ambiente	en vacío	W	0.1 (12 V) - 1 (230 V)	0.2
	con carga nominal		Ver relé serie 56, 60 y 62	Ver relé serie 40, 46, 55, 56, 60, 62

Escalas de tiempo

1 2 3	1 2 3	1 2 3	1 2 3	1 2 3	1 2 3	1 2 3
(0.05...1)s	(0.5...10)s	(5...100)s	(0.5...10)min	(5...100)min	(0.5...10)h	(5...100)h

NOTA: las escalas de tiempo y las funciones deben ser fijadas antes de conectar el temporizador.

En las funciones con señal de mando se garantiza el tiempo mínimo de 0.05 s.

Para tiempos muy cortos puede ser necesario tener en cuenta el tiempo de respuesta del relé utilizado.

Dimensiones

Tipo 86.00

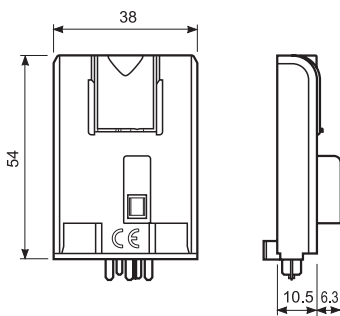

Tipo 86.30

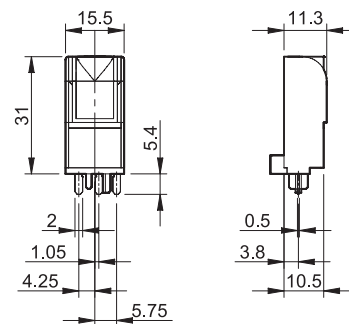

Funciones

U = Alimentación

S = Señal de mando

— = Contacto NA del relé

LED Tipo 86.00	LED Tipo 86.30	Alimentación	Contacto NA
		No presente	Abierto
		Presente	Abierto
		Presente	Abierto (tempor. en marcha)
		Presente	Cerrado

Sin señal de mando = Arranque a través del contacto de alimentación (A1).
 Con señal de mando = Arranque a través del contacto de control (B1).

Esquema de conexión

Tipo 86.00

Sin señal de mando

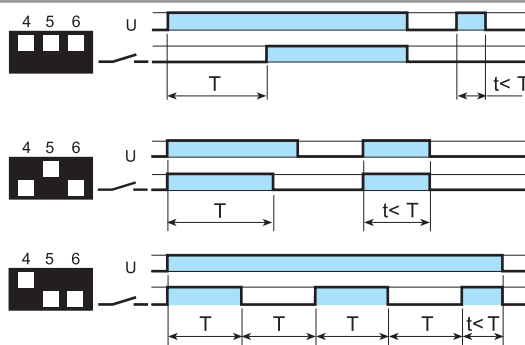
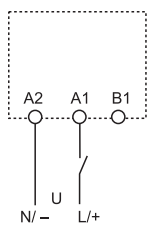

(AI) Temporizado a la puesta en tensión.

Aplicar tensión al temporizador. La excitación del relé se produce una vez ha transcurrido el tiempo establecido. El relé se desexcita solo cuando se corta la alimentación del temporizador.

(DI) Intervalo.

Aplicar tensión al temporizador. La excitación del relé se produce inmediatamente. Una vez transcurrido el tiempo establecido, el relé se desexcita.

(SW) Accionamiento intermitente simétrico (inicio trabajo).

Aplicar tensión al temporizador. La excitación del relé se produce inmediatamente alternar entre OFF (relé desexcitado) y ON (relé excitado) mientras se aplique energía. El ciclo es 1:1 (tiempo on = tiempo off).

Con señal de mando

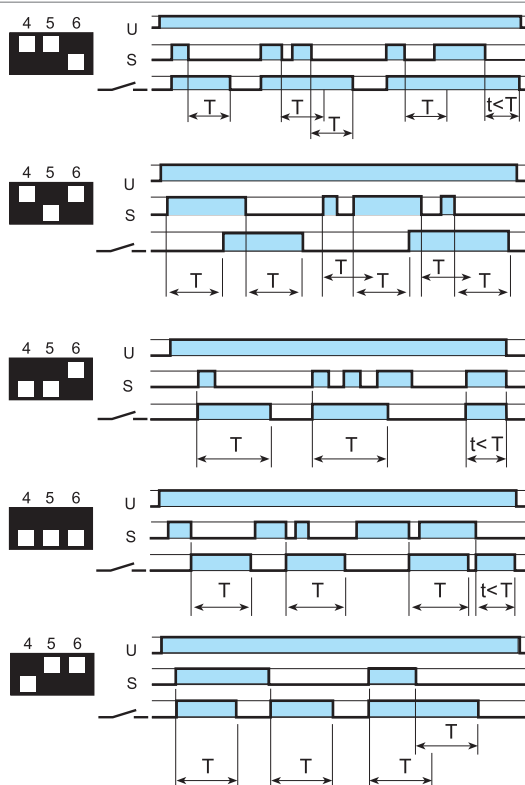
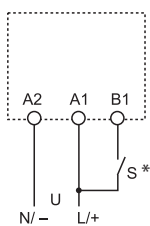

(BE) Temporizado al corte (con alimentación auxiliar).

Se aplica tensión de forma permanente al temporizador. El relé se excita al cierre del contacto de mando. Se desexcita, una vez finalizado el mando, cuando ha transcurrido el tiempo establecido.

(CE) Temporizado al cierre y al corte (con alimentación auxiliar).

Se aplica tensión de forma permanente al temporizador. El relé se excita cuando se cierra el contacto de mando y después de que haya transcurrido el tiempo establecido. La excitación se mantiene cuando se abre el contacto de mando, el relé se desexcita después de que haya transcurrido el tiempo establecido.

(DE) Intervalo al inicio del mando.

Se aplica tensión de forma permanente al temporizador. Con el inicio de la señal de mando, tanto de corta duración como mantenida, los contactos de salida cambian de estado y se mantienen durante el tiempo prefijado.

(EE) Intervalo al final del mando.

Se aplica tensión de forma permanente al temporizador. El relé se excita en el flanco descendente del contacto de mando. Se desexcita cuando ha transcurrido el tiempo establecido.

(FE) Intervalo al inicio y al corte de la señal de mando.

Se aplica tensión de forma permanente al temporizador. El relé se excita tanto en el flanco ascendente como en el descendente del contacto de mando. Se desexcita cuando ha transcurrido el tiempo establecido.

* Con alimentación en DC, la señal de mando (B1) va conectada al polo positivo (según EN 60204-1). La señal de mando S se tiene que utilizar exclusivamente para el control sobre el terminal B1. No conecte otras cargas a esta señal.

Esquema de conexión

Tipo 86.30

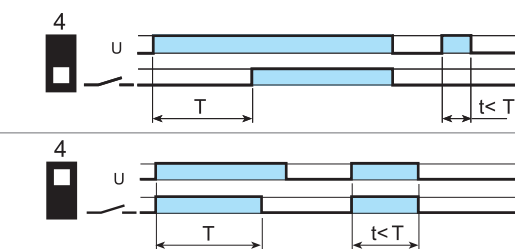
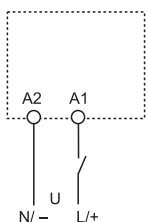

(AI) Temporizado a la puesta en tensión.

Aplicar tensión al temporizador. La excitación del relé se produce una vez ha transcurrido el tiempo establecido. El relé se desexcita solo cuando se corta la alimentación del temporizador.

(DI) Intervalo.

Aplicar tensión al temporizador. La excitación del relé se produce inmediatamente. Una vez transcurrido el tiempo establecido, el relé se desexcita.



90.03

Homologaciones
(según los tipos):



Zócalo con bornes de jaula montaje en panel o carril de 35 mm (EN 60715)	90.02 Azul	90.02.0 Negro	90.03 Azul	90.03.0 Negro
Tipo de relé	60.12		60.13	
Accesorios				
Brida de retención metálica	090.33			
Puente de 6 terminales	090.06			
Etiqueta de identificación	090.00.2			
Módulo temporizador	86.00, 86.30			
Características generales				
Terminal A1 duplicado (para facilitar la conexión del start)	—			
Valor nominal	10 A - 250 V			
Rigidez dieléctrica	2 kV AC			
Categoría de protección	IP 20			
Temperatura ambiente	°C -40...+70			
Par de apriete	Nm 0,6			
Longitud de pelado del cable	mm 10			
Capacidad de conexión de los bornes para zócalos 90.02 y 90.03	hilo rígido		hilo flexible	
	mm ²	1 x 6 / 2 x 2.5	1 x 4 / 2 x 2.5	
	AWG	1 x 10 / 2 x 14	1 x 12 / 2 x 14	

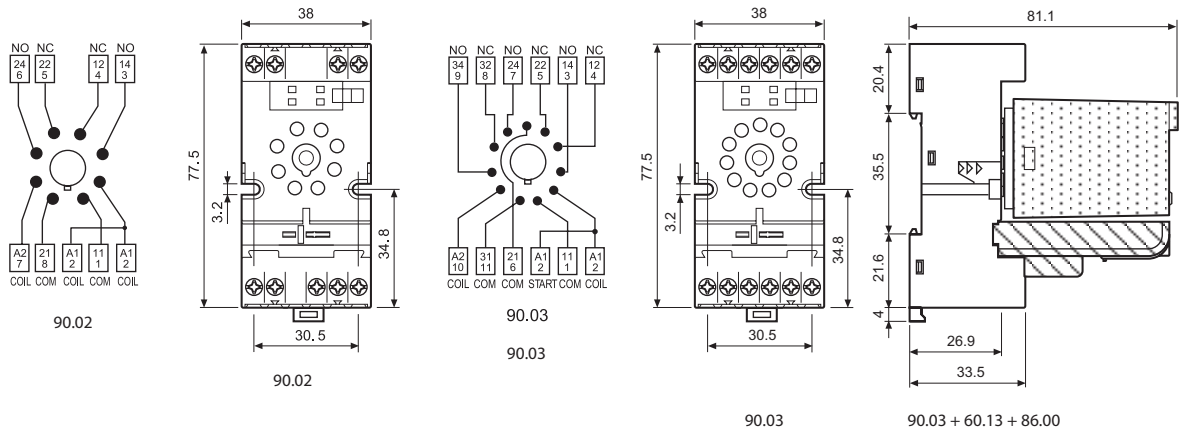

H

Puente de 6 terminales para zócalos 90.02 y 90.03	090.06
Valor nominal	10 A - 250 V

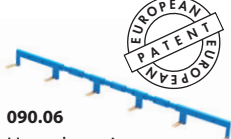

090.06

Homologaciones
(según los tipos):

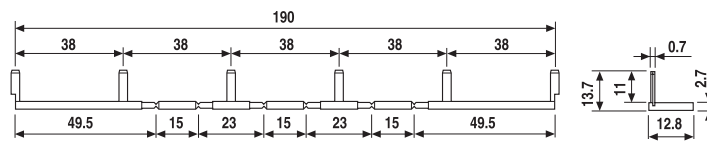



92.03
Homologaciones
(según los tipos):



Zócalo con bornes de jaula montaje en panel o carril de 35 mm (EN 60715)	92.03 Azul	92.03.0 Negro
Tipo de relé	62.32, 62.33	
Accesorios		
Brida de retención metálica (suministrada con el zócalo - código de embalaje SMA)	092.71	
Etiqueta de identificación	092.00.2	
Módulos temporizados	86.00, 86.30	
Características generales		
Valor nominal	16 A - 250 V	
Rigidez dieléctrica	6 kV (1.2/50 μs) entre bobina y contactos	
Categoría de protección	IP 20	
Temperatura ambiente	°C -40...+70 (ver diagrama L92)	
Par de apriete	Nm	0.8
Longitud de pelado del cable	mm	10
Capacidad de conexión de los bornes para zócalo 92.03	hilo rígido	hilo flexible
	mm ²	1 x 10 / 2 x 4
	AWG	1 x 8 / 2 x 12

L 92 - Corriente de conmutación en función de la temperatura ambiente

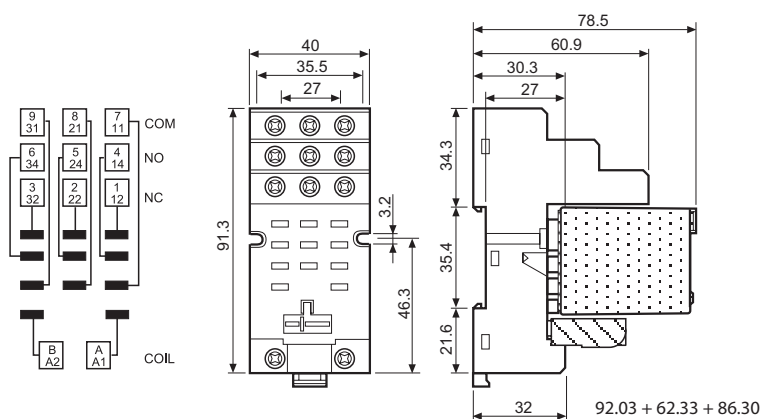
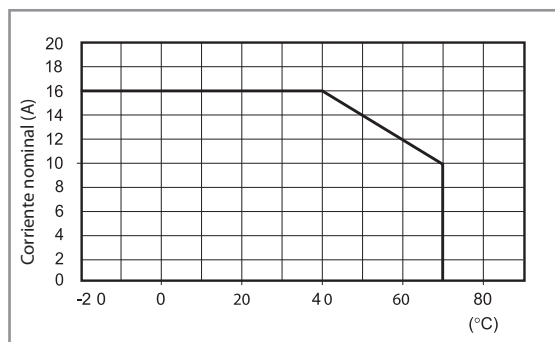



94.P4

Homologaciones (según los tipos):

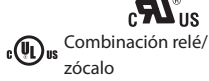

094.91.3

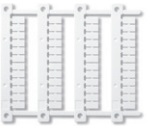

060.48

Zócalo con bornes push-in montaje en panel o carril 35 mm (EN 60715)	94.P3	94.P4
	Azul	Azul
Tipo de relé	55.33	55.32, 55.34
Accesorios		
Brida de retención metálica		094.71
Palanca de retención y extracción plástica (suministrada con el zócalo - código de embalaje SPA)		094.91.3
Puente de 6 terminales		094.56
Etiqueta de identificación		094.00.4
Puente de 2 terminales		094.52.1
Puente de 2 terminales		097.52
Soporte para etiquetas de identificación		097.00
Módulos temporizados (ver tabla abajo)		86.30
Juego de etiquetas de identificación para palanca de retención y extracción plástica 094.91.3 y para soporte para etiquetas de identificación 097.00, 48 etiquetas, 6 x 12 mm para impresoras de transferencia térmica CEMBRE		060.48
Características generales		
Valor nominal	10 A - 250 V	
Rigidez dieléctrica	2 kV AC	
Categoría de protección	IP 20	
Temperatura ambiente	°C -40...+70	
Longitud de pelado del cable	mm 8	
Capacidad mínima de conexión de los bornes para zócalos 94.P3 y 94.P4	hilo rígido	hilo flexible
	mm ² 0.5	0.5
	AWG 21	21
Capacidad máxima de conexión de los bornes para zócalos 94.P3 y 94.P4	hilo rígido	hilo flexible
	mm ² 2 x 1.5 / 1 x 2.5	2 x 1.5 / 1 x 2.5
	AWG 2 x 18 / 1 x 14	2 x 18 / 1 x 14

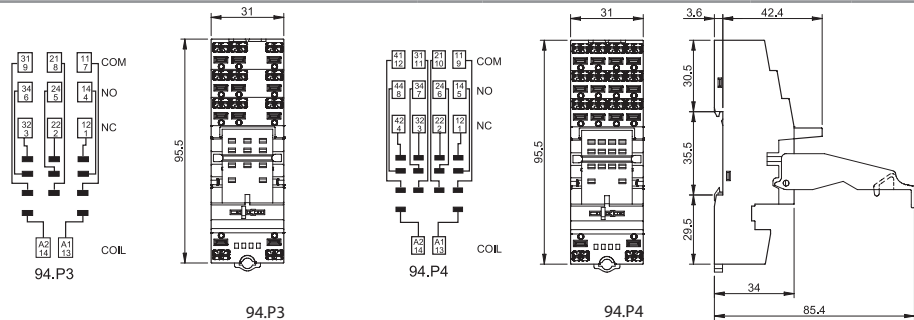

094.56

Puente de 6 terminales para zócalos 94.P3 y 94.P4	094.56 (azul)
Valor nominal	10 A - 250 V

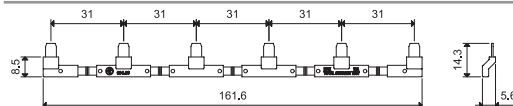

094.52.1

Puente de 2 terminales para zócalos 94.P3 y 94.P4	094.52.1
Valor nominal	10 A - 250 V

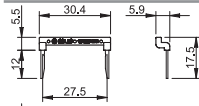

097.52

Puente de 2 terminales para zócalos 94.P3 y 94.P4	097.52
Valor nominal	10 A - 250 V

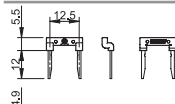

097.00

Soporte para etiquetas de identificación para zócalos 94.P3 y 94.P4	097.00
--	--------

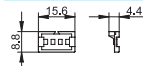

86.30

Módulo temporizador serie 86	
(12...24)V AC/DC; Bifunción: AI, DI; (0.05 s...100 h)	86.30.0.024.0000
(110...125)V AC; Bifunción: AI, DI; (0.05 s...100 h)	86.30.8.120.0000
(230...240)V AC; Bifunción: AI, DI; (0.05 s...100 h)	86.30.8.240.0000

Homologaciones (según los tipos):



94.04
Homologaciones
(según los tipos):



cUL US Combinación relé/
zócalo



094.91.3

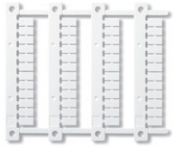

060.48

Zócalo con bornes de jaula montaje en panel o carril de 35 mm (EN 60715)	94.02 azul	94.02.0 Negro	94.03 Azul	94.03.0 Negro	94.04 Azul	94.04.0 Negro
Tipo de relé	55.32		55.33		55.32, 55.34	
Accesorios						
Brida de retención metálica	094.71					
Palanca de retención y extracción plástica (suministrada con el zócalo - código de embalaje SPA)	094.91.3	094.91.30	094.91.3	094.91.30	094.91.3	094.91.30
Puente de 6 terminales	094.06	094.06.0	094.06	094.06.0	094.06	094.06.0
Etiqueta de identificación	094.00.4					
Soporte para etiquetas de identificación	097.00					
Módulos temporizados (ver tabla abajo)	86.30					
Juego de etiquetas de identificación para palanca de retención y extracción plástica 094.91.3 y para soporte para etiquetas de identificación 097.00, 48 etiquetas, 6 x 12 mm para impresoras de transferencia térmica CEMBRE	060.48					
Características generales						
Valor nominal	10 A - 250 V					
Rigidez dieléctrica	2 kV AC					
Categoría de protección	IP 20					
Temperatura ambiente	°C -40...+70					
Par de apriete	Nm	0.5				
Longitud de pelado del cable	mm	8				
Capacidad de conexión de los bornes para zócalos 94.02/03/04	hilo rígido			hilo flexible		
	mm ²	1 x 6 / 2 x 2.5		1 x 4 / 2 x 2.5		
	AWG	1 x 10 / 2 x 14		1 x 12 / 2 x 14		

H

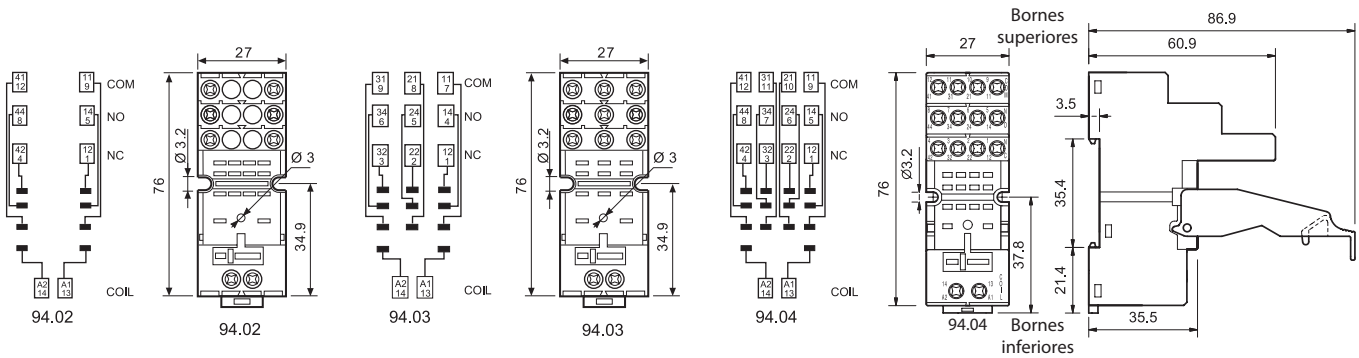

Puente de 6 terminales para zócalos 94.02, 94.03 y 94.04	094.06 (azul)	094.06.0 (negro)
Valor nominal	10 A - 250 V	

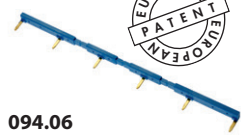

094.06

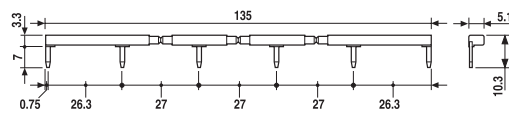

Módulo temporizador serie 86	
(12...24)V AC/DC; Bifunción: AI, DI; (0.05 s... 100 h)	86.30.0.024.0000
(110... 125)V AC; Bifunción: AI, DI; (0.05 s... 100 h)	86.30.8.120.0000
(230... 240)V AC; Bifunción: AI, DI; (0.05 s... 100 h)	86.30.8.240.0000



86.30

Homologaciones (según los tipos):



95.P5

Homologaciones (según los tipos):



095.91.3

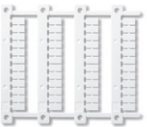

060.48

Zócalo con bornes push-in montaje en panel o carril de 35 mm	95.P3	95.P5
Tipo de relé	40.31	40.51/ 52/ 61/ 62
Accesorios		
Brida de retención metálica		095.71
Palanca de retención y extracción plástica (suministrada con el zócalo - código de embalaje SPA)		095.91.3
Puente de 8 terminales		097.58
Puente de 2 terminales (reticulado de 12.5 mm)		097.52
Puente de 2 terminales (reticulado de 4.6 mm)		097.42
Soporte para etiquetas de identificación (para etiquetas tipo 060.48)		097.00
Módulos temporizados (ver tabla abajo)		86.30
Etiqueta de identificación		095.00.4
Juego de etiquetas de identificación para palanca de retención y extracción plástica 095.91.3 y para soporte para etiquetas de identificación 097.00, 48 etiquetas, 6 x 12 mm, para impresora de transferencia térmica CEMBRE		060.48
Características generales		
Valor nominal	10 A - 250 V*	
Rigidez dieléctrica	6 kV (1.2/50 µs) entre bobina y contactos	
Categoría de protección	IP 20	
Temperatura ambiente	°C -40...+70 (ver diagrama L95)	
Longitud de pelado del cable	mm 8	
Capacidad mínima de conexión de los bornes para zócalos 95.P3 y 95.P5	hilo rígido	hilo flexible
	mm ² 0.5	0.5
Capacidad máxima de conexión de los bornes para zócalos 95.P3 y 95.P5	AWG 21	21
	hilo rígido	hilo flexible
mm ² 2 x 1.5 / 1 x 2.5	2 x 1.5 / 1 x 2.5	2 x 1.5 / 1 x 2.5
AWG 2 x 18 / 1 x 14	2 x 18 / 1 x 14	2 x 18 / 1 x 14

* Con corrientes > 10 A, los bornes de los contactos deben conectarse en paralelo (21 con 11, 24 con 14, 22 con 12). Con relés 40.51 utilizar los bornes 21, 12 y 14.

L 95 - Corriente total del zócalo en función de la temperatura ambiente

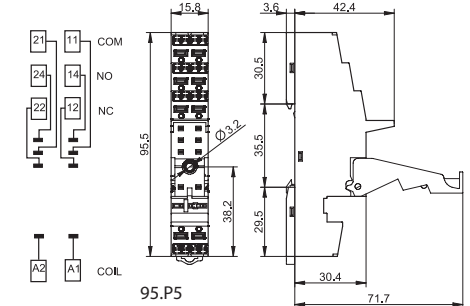
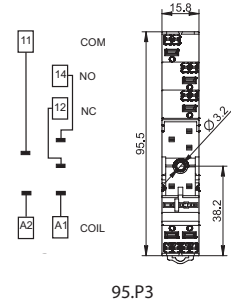
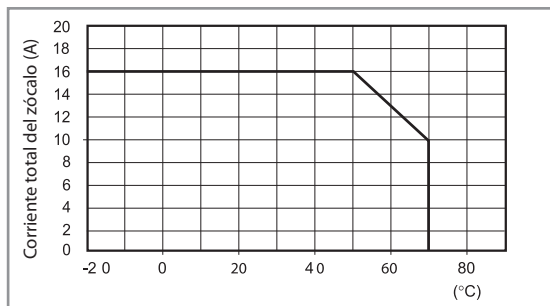

097.58

Puente de 8 terminales para zócalos 95.P3 y 95.P5	097.58
Valor nominal	10 A - 250 V

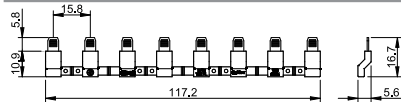

097.52

Puente de 2 terminales para zócalos 95.P3 y 95.P5	097.52
Valor nominal	10 A - 250 V

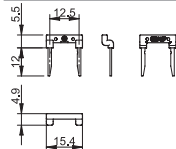

097.42

Puente de 2 terminales para zócalos 95.P3 y 95.P5	097.42
Valor nominal	10 A - 250 V

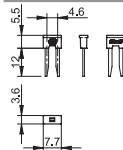

097.00

Soporte para etiquetas de identificación para zócalos 95.P3 y 95.P5	097.00
--	--------

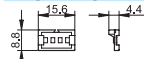

86.30

Módulo temporizador serie 86	
(12...24)V AC/DC; Bifunción: AI, DI; (0.05 s...100 h)	86.30.0.024.0000
(110...125)V AC; Bifunción: AI, DI; (0.05 s...100 h)	86.30.8.120.0000
(230...240)V AC; Bifunción: AI, DI; (0.05 s...100 h)	86.30.8.240.0000

Homologaciones (según los tipos):

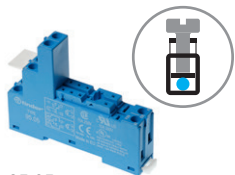

95.05
Homologaciones
(según los tipos):



UL US Combinación relé/zócalo



095.01

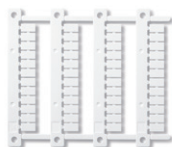

060.48

Zócalo con bornes de jaula montaje en panel o carril de 35 mm	95.03 (azul)	95.03.0 (negro)	95.05 (azul)	95.05.0 (negro)
Tipo de relé	40.31		40.51, 40.52, 40.61, 40.62	
Accesorios				
Brida de retención metálica	095.71			
Palanca de retención y extracción plástica (suministrada con el zócalo - código de embalaje SPA)	095.01	095.01.0	095.01	095.01.0
Puente de 8 terminales	095.18	095.18.0	095.18	095.18.0
Soporte para etiquetas de identificación (para etiquetas tipo 060.48)	097.00			
Etiqueta de identificación	095.00.4			
Módulos temporizados (ver tabla abajo)	86.30			
Juego de etiquetas de identificación para palanca de retención y extracción plástica 095.01 y para soporte para etiquetas de identificación 097.00, 48 etiquetas, 6 x 12 mm, para impresoras de transferencia térmica CEMBRE	060.48			
Características generales				
Valor nominal	10 A - 250 V*			
Rigidez dieléctrica	6 kV (1.2/50 μs) entre bobina y contactos			
Categoría de protección	IP 20			
Temperatura ambiente	°C -40...+70 (ver diagrama L95)			
Par de apriete	Nm	0.5		
Longitud de pelado del cable	mm	8		
Capacidad de conexión de los bornes para zócalos 95.03 y 95.05	hilo rígido	hilo flexible		
	mm ²	1 x 6 / 2 x 2.5		1 x 4 / 2 x 2.5
	AWG	1 x 10 / 2 x 14		1 x 12 / 2 x 14

* Con corrientes > 10 A, los bornes de los contactos deben conectarse en paralelo (21 con 11, 24 con 14, 22 con 12).

L 95 - Corriente total del zócalo en función de la temperatura ambiente

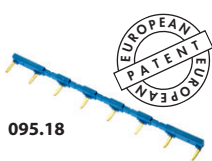
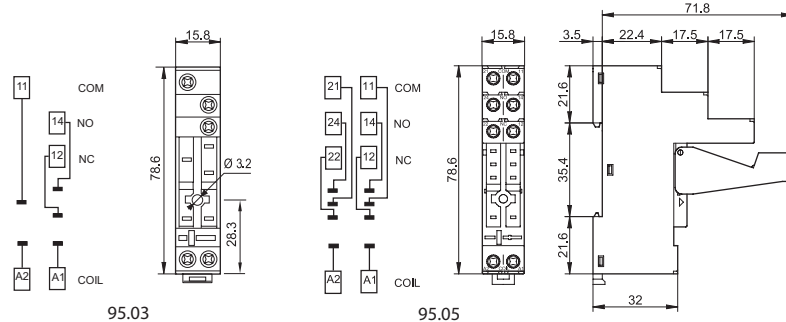
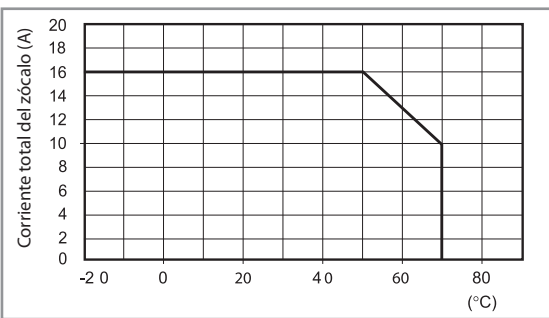

095.18

Puente de 8 terminales para zócalos 95.03 y 95.05	095.18 (azul)	095.18.0 (negro)
Valor nominal	10 A - 250 V	

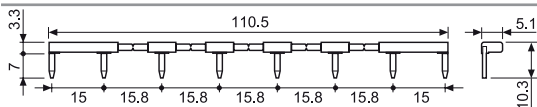

86.30

Módulo temporizador serie 86		
(12...24)V AC/DC; Bifunción: AI, DI; (0.05 s...100 h)	86.30.0.024.0000	
(110...125)V AC; Bifunción: AI, DI; (0.05 s...100 h)	86.30.8.120.0000	
(230...240)V AC; Bifunción: AI, DI; (0.05 s...100 h)	86.30.8.240.0000	

Homologaciones (según los tipos):



96.02

Homologaciones (según los tipos):



96.04

Homologaciones (según los tipos):



094.91.3

Zócalo con bornes de jaula montaje en panel o carril de 35 mm (EN 60715)	96.02 Azul	96.02.0 Negro	96.04 Azul	96.04.0 Negro
Tipo de relé	56.32		56.34	
Accesorios				
Brida de retención metálica (suministrada con el zócalo - código de embalaje SMA)	094.71		096.71	
Palanca de retención y extracción plástica (suministrada con el zócalo - código de embalaje SPA)	094.91.3	094.91.30	—	—
Puente de 6 terminales	094.06	094.06.0	—	—
Etiqueta de identificación	095.00.4		090.00.2	
Módulos temporizados	86.30		86.00, 86.30	
Características generales				
Valor nominal	12 A - 250 V			
Rigidez dieléctrica	2 kV AC			
Categoría de protección	IP 20			
Temperatura ambiente	°C -40...+70			
Par de apriete	Nm	0.8		
Longitud de pelado del cable	mm	8		
Capacidad de conexión de los bornes para zócalos 96.02/04		hilo rígido		hilo flexible
	mm ²	1 x 6 / 2 x 2.5		1 x 4 / 2 x 2.5
	AWG	1 x 10 / 2 x 14		1 x 12 / 2 x 14

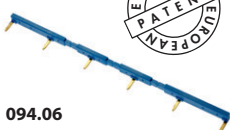
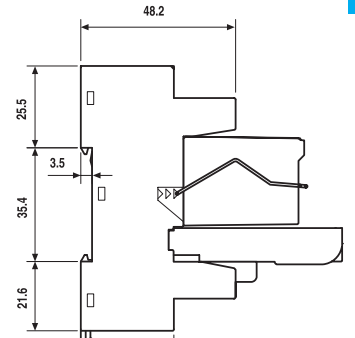
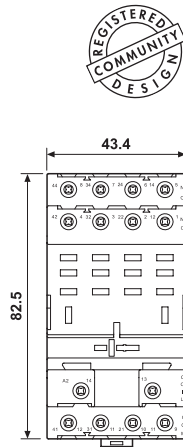
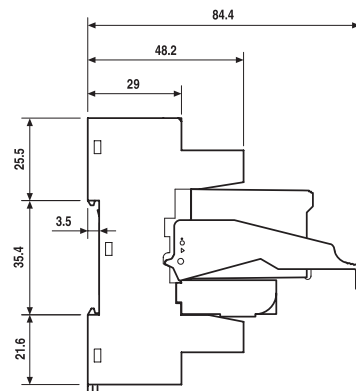
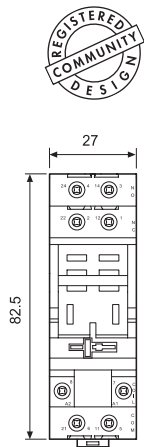
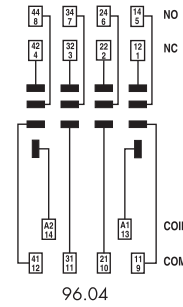
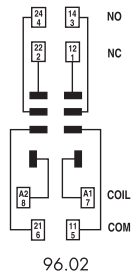

094.06



Puente de 6 terminales para zócalo 96.02	094.06 (azul)	094.06.0 (negro)
Valor nominal	10 A - 250 V	

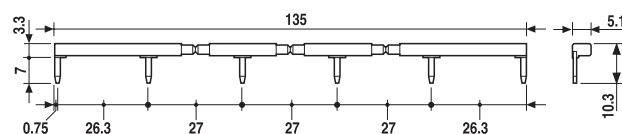



97.P2

Homologaciones (según los tipos):



097.01

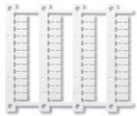

060.48

Zócalo con bornes push-in montaje en panel o carril 35 mm (EN 60715)		97.P1	97.P2
Tipo de relé		46.61	46.52
Accesorios			
Palanca de retención y extracción plástica (suministrada con el zócalo - código de embalaje SPA)			097.01
Brida de retención metálica			097.71
Etiqueta de identificación			095.00.4
Puente de 8 terminales			097.58
Puente de 2 terminales			097.52
Puente de 2 terminales			097.42
Soporte para etiquetas de identificación			097.00
Módulos temporizados (ver tabla abajo)			86.30
Juego de etiquetas de identificación para soporte para etiquetas de identificación 097.00, 48 etiquetas, 6 x 12 mm, para impresoras de transferencia térmica CEMBRE			060.48
Características generales			
Valor nominal		16 A-250 V AC	8 A-250 V AC
Rigidez dieléctrica		6 kV (1.2/50 μs) entre bobina y contactos	
Categoría de protección		IP 20	
Temperatura ambiente		°C -40...+70 (ver diagrama L97)	
Longitud de pelado del cable		mm 8	
Capacidad mínima de conexión de los bornes para zócalos 97.P1 y 97.P2		hilo rígido	hilo flexible
		mm ² 0.5	0.5
		AWG 21	21
Capacidad máxima de conexión de los bornes para zócalos 97.P1 y 97.P2		hilo rígido	hilo flexible
		mm ² 2 x 1.5 / 1 x 2.5	2 x 1.5 / 1 x 2.5
		AWG 2 x 18 / 1 x 14	2 x 18 / 1 x 14

L 97 - Corriente de conmutación en función de la temperatura ambiente

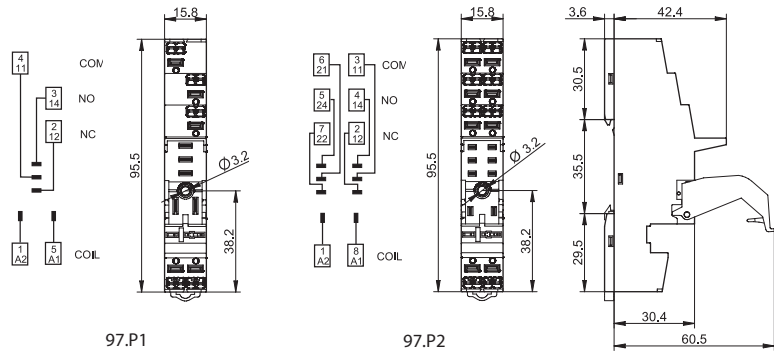
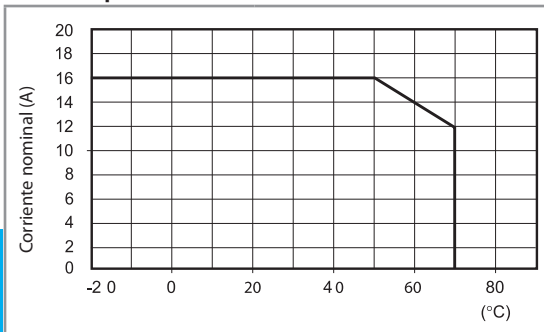

Puente de 8 terminales para zócalos 97.P1 y 97.P2	097.58
Valor nominal	10 A - 250 V

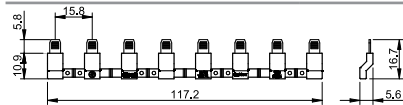

Puente de 2 terminales para zócalos 97.P1 y 97.P2	097.52
Valor nominal	10 A - 250 V

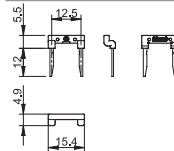

Puente de 2 terminales para zócalos 97.P1 y 97.P2	097.42
Valor nominal	10 A - 250 V

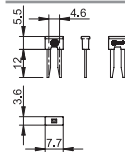

Soporte para etiquetas de identificación para zócalos 95.P3 y 95.P5	097.00
--	--------

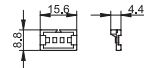

Módulo temporizador serie 86	
(12...24)V AC/DC; Bifunción: AI, DI; (0.05 s... 100 h)	86.30.0.024.0000
(110...125)V AC; Bifunción: AI, DI; (0.05 s... 100 h)	86.30.8.120.0000
(230...240)V AC; Bifunción: AI, DI; (0.05 s... 100 h)	86.30.8.240.0000

Homologaciones (según los tipos):

H



097.58



097.52



097.42



097.00



86.30

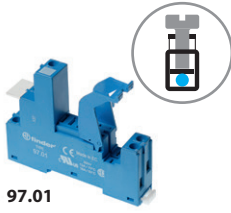

97.01
Homologaciones
(según los tipos):



097.01

Zócalos con bornes de jaula montaje en panel o carril de 35 mm (EN 60715)	97.01 Azul	97.02 Azul
Tipo de relé	46.61	46.52
Accesorios		
Palanca de sujeción y extracción plástica (suministrada con el zócalo - código de embalaje SPA)	097.01	
Puente de 8 terminales	095.18 (azul)	095.18.0 (negro)
Etiqueta de identificación	095.00.4	
Módulos temporizados	86.30	
Características generales		
Corriente nominal	16 A - 250 V AC	8 A - 250 V AC
Rigidez dieléctrica	6 kV (1.2/50 μ s) entre bobina y contactos	
Categoría de protección	IP 20	
Temperatura ambiente	°C -40...+70 (ver diagrama L97)	
Par de apriete	Nm	0.8
Longitud de pelado del cable	mm	8
Capacidad de conexión de los bornes para zócalos 97.01 y 97.02	hilo rígido	hilo flexible
	mm ²	1 x 6 / 2 x 2.5
	AWG	1 x 10 / 2 x 14

L 97 - Corriente de conmutación en función de la temperatura ambiente

(para relé 46.61 y zócalo 97.01)

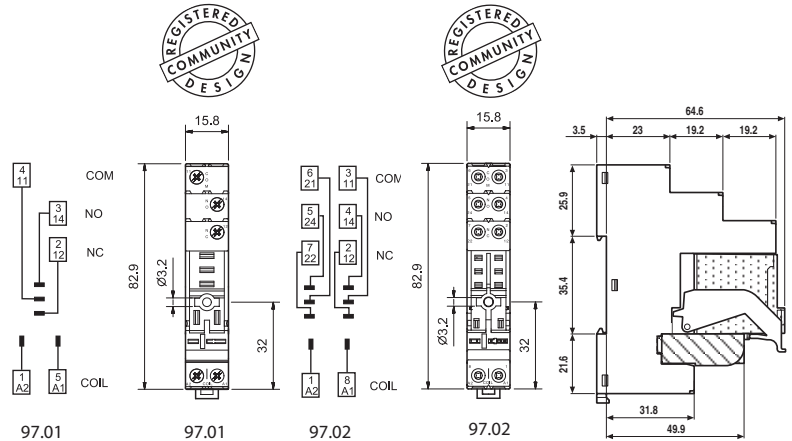
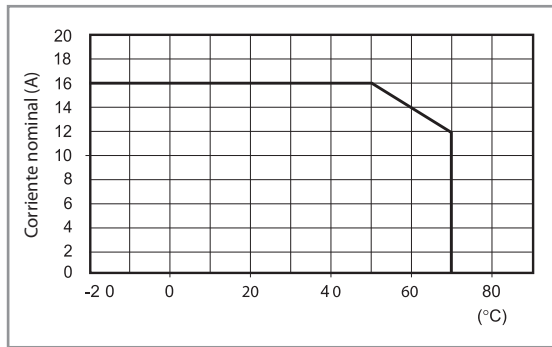

97.02 + 46.52 + 097.01
+ 86.30

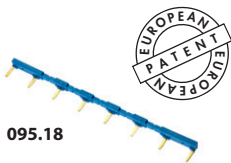

095.18



Puente de 8 terminales para zócalos 97.01 y 97.02	095.18 (azul)	095.18.0 (negro)
Valor nominal	10 A - 250 V	

